

106,29mm

432,09mm

USO DE CONEXÕES

ATENÇÃO UTILIZE APENAS UM ALIMENTADOR POR CIRCUITO!

1- Para remoção do alimentador, deslize a tampa de acabamento.

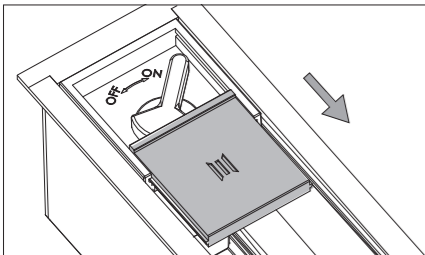

2 - Mova a alavanca para o sentido OFF.

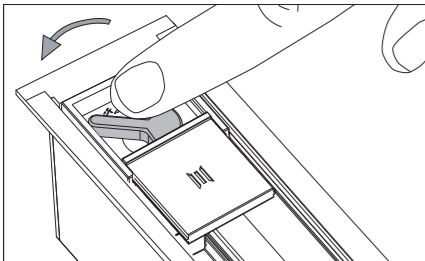

07 |

USO DE CONEXÕES

3 - Remova a tampa de acabamento do alimentador para ter acesso aos parafusos que fixam no trilho.

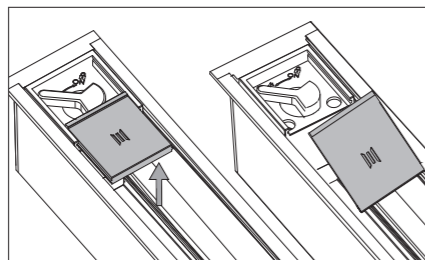

4 - Desrosqueie e remova os parafusos que fixam o alimentador no trilho.

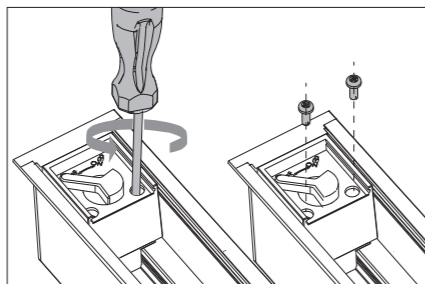

08 |

USO DE CONEXÕES

5 - Remova o alimentador do trilho.

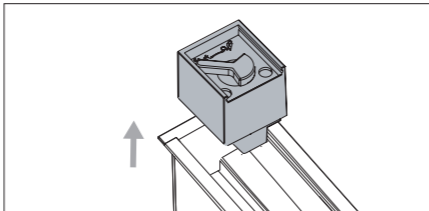

6 - Instale a conexão de sua preferência, "I" ou "L", nos locais indicados. Os cobres da conexão devem estar em contato com os do trilho.

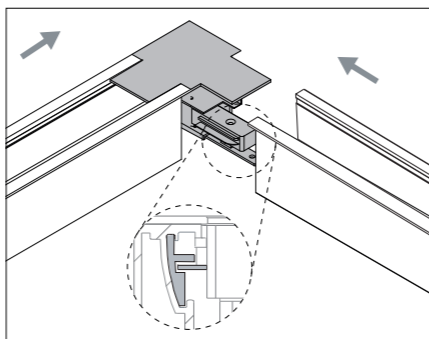

09 |

USO DE CONEXÕES

7 - Aparafuse a chapa de aço da parte inferior do trilho.

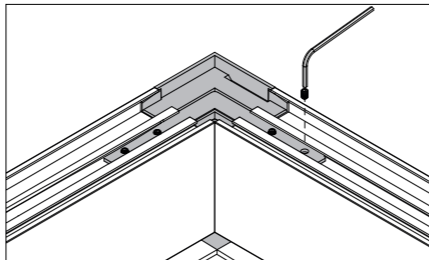

8 - No caso do uso de conexão "I", siga os mesmos passos anteriores.

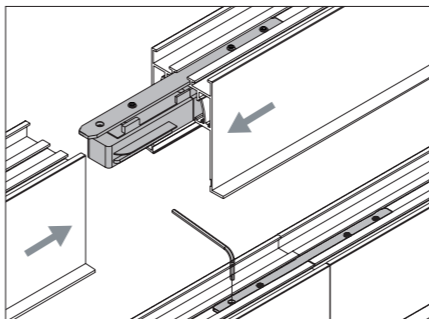

| 10

61,72mm

CUIDADOS

Não utilize produtos químicos ou abrasivos, pois eles podem danificar o invólucro. Para limpeza, desligue a energia e utilize apenas um pano úmido.

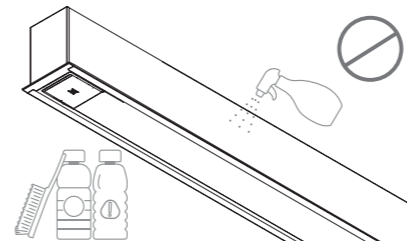

Não viole ou modifique o produto. Qualquer uma dessas ações invalidará a garantia.

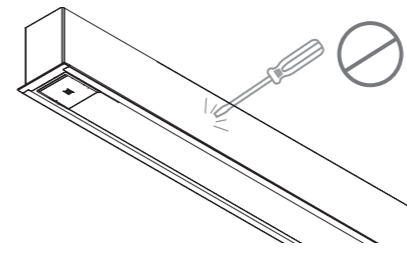

11 |

ATENDIMENTO AO CLIENTE



Contate o SAC Stella para quaisquer dúvidas relacionadas ao seu produto.

sac@stella.com.br
(51) 3529.7044



Não será realizada a troca em caso de mau uso ou instalação inadequada, em descumprimento das orientações contidas neste manual.

Para mais informações, acesse:
www.stella.com.br/suporte

12 |

STELLA

Manual de Instalação

Trace
Trilho de Embutir

STL22401BR / STL22401PTO
STL22403BR / STL22403PTO

ATENÇÃO



• A segurança dos usuários, a garantia, o bom funcionamento e a durabilidade deste produto dependem da instalação correta, conforme orientado neste manual.



• Instalações elétricas devem ser realizadas por profissionais qualificados, obedecendo à norma NBR 5410 e demais regulamentos aplicáveis.

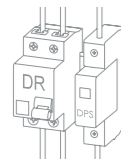

• A NBR 5410 recomenda a utilização de um disjuntor do tipo DR e de um Dispositivo de Proteção contra Surtos (DPS). O disjuntor DR atua protegendo contra choques elétricos causados por fuga de corrente, enquanto o DPS desvia surtos de tensão, que podem danificar equipamentos eletroeletrônicos.

ATENÇÃO



Desligue a energia ao lidar com instalações elétricas.



Verifique a condição do produto antes de iniciar a instalação.

INSTALAÇÃO

1 - Antes da instalação no teto, passe os parafusos pelos furos de fixação e rosqueie-os nas presilhas, na posição demonstrada na figura.

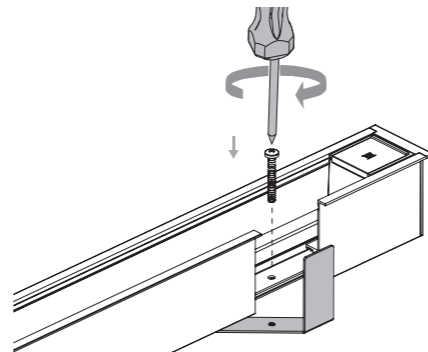

Não aperte o parafuso até o fim. Deve haver espaço para a presilha girar sobre o corte do forro (mínimo de 12,5mm).

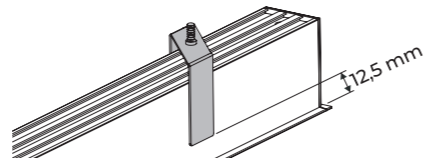

INSTALAÇÃO

2 - Corte o forro no local desejado, conforme a tabela abaixo:

REFERÊNCIA	(largura) L x C (comprimento)
STL22401BR	39mm x 1003mm
STL22401PTO	39mm x 1003mm
STL22403BR	39mm x 2003mm
STL22403PTO	39mm x 2003mm

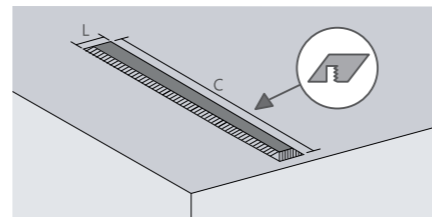

3 - Realize a emenda dos fios com os da rede elétrica, atentando-se para a posição correta (fase, neutro e terra).

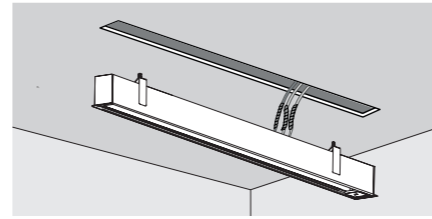

INSTALAÇÃO

4 - Insira o trilho no espaço recortado e parafuse as presilhas até o fim para prender na posição.

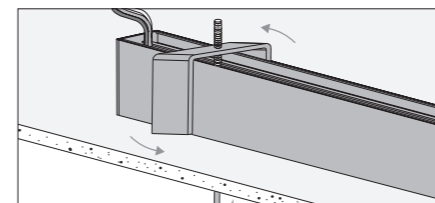
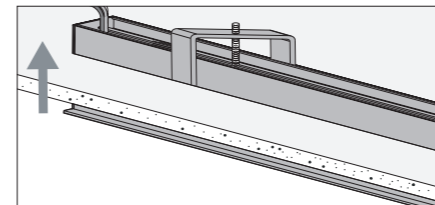

INSTALAÇÃO

Potência Máxima	1000W (em todo circuito)
Tensão	127V ou 220V
Garantia	2 anos

5 - Para instalação, remoção e troca de spots e luminárias, verifique o manual. Para adicionar mais trilhos e acabamentos, use os acessórios Stella (vendidos separadamente).

CONEXÃO "I"

REFERÊNCIA	COR
STL22490BR	Branca
STL22490PTO	Preta

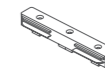

CONEXÃO "L"

REFERÊNCIA	COR
STL22485BR	Branca
STL22485PTO	Preta

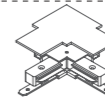

PONTEIRA

REFERÊNCIA	COR
STL22481BR	Branca
STL22481PTO	Preta

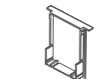

ALIMENTADOR

REFERÊNCIA	COR
STL22475BR	Branca
STL22475PTO	Preta

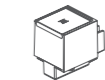

TAMPA DE ACABAMENTO

REFERÊNCIA	COR
STL22495BR	Branca
STL22495PTO	Preta



Importado por: STH Trading Importação de Materiais Elétricos Ltda.
CNPJ 12.078.023/0001-06 – Rod. Jorge Lacerda, 1010 – Galpão 16-17 – Sala 1
Espinheiros – Itajaí – SC – CEP 88317-100

Distribuído por: Stella Importação e Exportação de Luminárias Ltda.
CNPJ 10.691.158/0001-09 – Rod. Jorge Lacerda, 1010 – Galpão 16-17
Mega Centro Logístico Itajaí – Espinheiros
Itajaí – SC – CEP 88317-100

Versão 5.0