

ACESSÓRIOS

Para reduzir ainda mais a possibilidade de ofuscamento, você pode instalar o Kit Grade, disponível para os modelos MR11, MR16, PAR20, PAR30, AR70 e AR111, vendido separadamente.

REFERÊNCIA	KIT GRADE	LÂMPADA INDICADA
STH8910BR STH8910BR/PTO STH8910PTO	STH20911	MR11 EVO GU10
STH8915BR STH8915BR/PTO STH8915PTO	STH20916	MR16 EVO GU10
STH8920BR STH8920BR/PTO STH8920PTO	STH20921	PAR20 EVO
STH8925BR STH8925BR/PTO STH8925PTO	STH20926	PAR30 EVO
STH8930BR STH8930BR/PTO STH8930PTO	STH20931	AR70 EVO GU10
STH8935BR STH8935BR/PTO STH8935PTO	STH20936	AR111 EVO GU10

TABELA DE EFEITOS

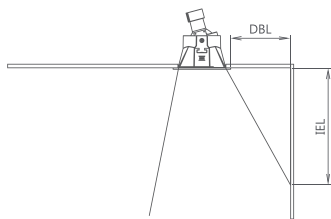

DISTÂNCIA DE BORDA DA LUMINÁRIA (DBL)	STH7530/27 MR11 EVO	STH7535/27 MR16 EVO	STH7080/27 PAR20 EVO	STH7085/27 PAR30 EVO	STH6436/27 AR70 EVO	STH6446/27 AR111 EVO
	INÍCIO DO EFEITO DE LUZ (IEL)					
10cm	16cm	16cm				
15cm	23cm	23cm	18cm	18cm	20cm	17cm
20cm	30cm	30cm	24cm	22cm	25cm	21cm
25cm	37cm	37cm	30cm	28cm	32cm	30cm
30cm			36cm	34cm	38cm	35cm

ATENDIMENTO AO CLIENTE



Contate o SAC Stella para quaisquer dúvidas relacionadas ao seu produto.

sac@stella.com.br
(51) 3529.7044



Não será realizada a troca em caso de mau uso ou instalação inadequada, em descumprimento das orientações contidas neste manual.

Para mais informações, acesse:
www.stella.com.br/suporte

CUIDADOS

Não utilize produtos químicos ou abrasivos, pois eles podem danificar o invólucro. Para limpeza, desligue a energia e utilize apenas um pano úmido.

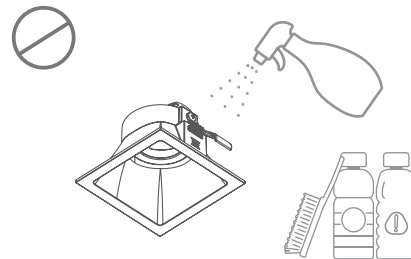

Não viole ou modifique o produto. Qualquer uma dessas ações invalidará a garantia.



STELLA

Manual de Instalação

Square
Embutido Recuado Direcionável

STH8910BR | STH8910BR/PTO | STH8910PTO
STH8915BR | STH8915BR/PTO | STH8915PTO
STH8920BR | STH8920BR/PTO | STH8920PTO
STH8925BR | STH8925BR/PTO | STH8925PTO
STH8930BR | STH8930BR/PTO | STH8930PTO
STH8935BR | STH8935BR/PTO | STH8935PTO

ATENÇÃO



Antes de instalar, leia todo o manual atentamente e não o descarte. A segurança dos usuários, a garantia, o bom funcionamento e a durabilidade deste produto dependem da instalação correta, conforme orientado neste manual.



Instalações elétricas devem ser realizadas por profissionais qualificados, obedecendo à norma NBR 5410 e demais regulamentos aplicáveis.

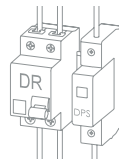

A NBR 5410 recomenda a utilização de um Dispositivo DR e de um Dispositivo de Proteção contra Surtos (DPS). O Dispositivo DR atua protegendo contra choques elétricos causados por fuga de corrente, enquanto o DPS desvia surtos de tensão que podem danificar equipamentos eletroeletrônicos.

01 |

ATENÇÃO



Desligue a energia ao lidar com instalações elétricas.



Verifique a condição do produto antes de iniciar a instalação.

| 02 03 |

INSTALAÇÃO

1. Faça o corte no forro, utilizando o gabarito de corte que acompanha o produto. Atente-se para não utilizar a medida externa do produto por engano.

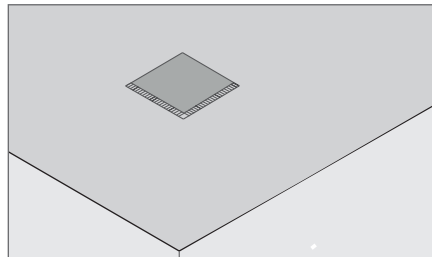

2. Conecte o cabo de alimentação do soquete à rede elétrica.

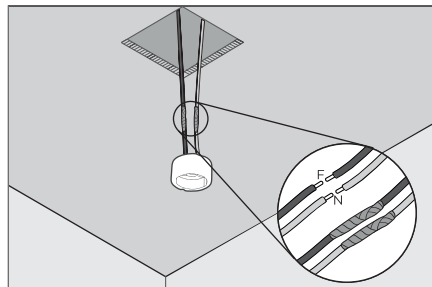

3. Encaixe a lâmpada na base (a). Então, encaixe a lâmpada entre as molas (b).

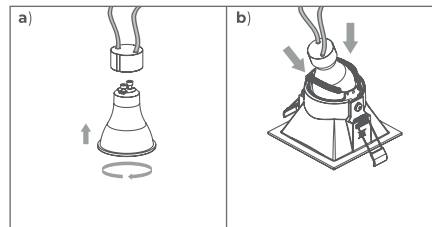

4. Insira o produto no nicho, pressionando as presilhas na direção contrária.

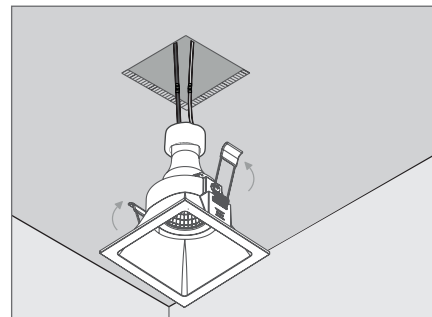

| 04

sac@stella.com.br
www.stella.com.br

Importado por: STH Trading Importação de Materiais Elétricos Ltda.
CNPJ 12.078.023/0001-06 – Rod. Jorge Lacerda, 1010 – Galpão 16-17 – Sala 1
Espinheiros – Itajaí – SC – CEP 88317-100

Distribuído por: Stella Importação e Exportação de Luminárias Ltda.
CNPJ 10.691.158/0001-09 – Rod. Jorge Lacerda, 1010 – Galpão 16-17
Mega Centro Logístico Itajaí – Espinheiros
Itajaí – SC – CEP 88317-100

Versão 5.0