

☰
INSTALAÇÃO

4. Para ajustar o ângulo ou girar, movimente o Spot até chegar à posição desejada.

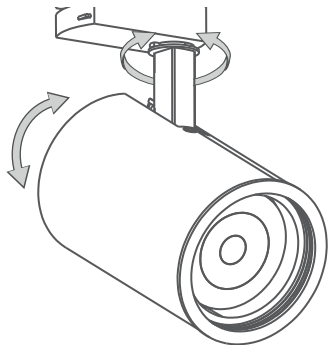

☰
ESPECIFICAÇÕES

Referência	Lâmpada indicada
SDI710BR / SDI710PTO	MR16 GU10
SDI720BR / SDI720PTO	PAR20
SDI730BR / SDI730PTO	PAR30
SDI740BR / SDI740PTO	AR70 GU10
SDI750BR / SDI750PTO	AR111 GU10

☰
ATENDIMENTO AO CLIENTE



Contate o SAC Stella para quaisquer dúvidas relacionadas ao seu produto.

sac@stella.com.br
(51) 3529.7044



Não será realizada a troca em caso de mau uso ou instalação inadequada, em descumprimento das orientações contidas neste manual.

Para mais informações, acesse:
www.stella.com.br/suporte

☰
CUIDADOS

Não utilize produtos químicos ou abrasivos, pois eles podem danificar o invólucro. Para limpeza, desligue a energia e utilize apenas um pano úmido.

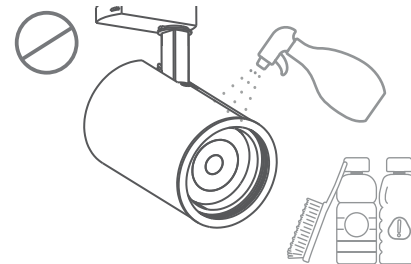

Não viole ou modifique o produto. Qualquer uma dessas ações invalidará a garantia.

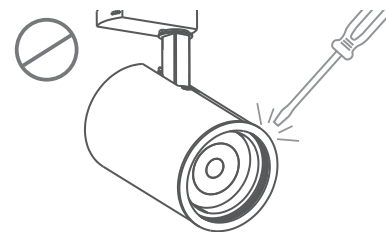

STELLA

Manual de Instalação

Zylinder
Spot para Trilho

SDI710BR | SDI710PTO | SDI720BR | SDI720PTO
SDI730BR | SDI730PTO | SDI740BR | SDI740PTO
SDI750BR | SDI750PTO

ATENÇÃO



• Antes de instalar, leia todo o manual atentamente e não o descarte. A segurança dos usuários, a garantia, o bom funcionamento e a durabilidade deste produto dependem da instalação correta, conforme orientado neste manual.



• Instalações elétricas devem ser realizadas por profissionais qualificados, obedecendo à norma NBR 5410 e demais regulamentos aplicáveis.

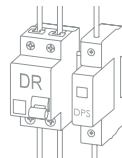

• A NBR 5410 recomenda a utilização de um disjuntor do tipo DR e de um Dispositivo de Proteção contra Surtos (DPS). O disjuntor DR atua protegendo contra choques elétricos causados por fuga de corrente, enquanto o DPS desvia surtos de tensão que podem danificar equipamentos eletroeletrônicos.

ATENÇÃO



Desligue a energia ao lidar com instalações elétricas.



Verifique a condição do produto antes de iniciar a instalação.

INSTALAÇÃO

1. Nos modelos com base GUI10, puxe o soquete de dentro do corpo do Spot e encaixe a lâmpada pela frente.

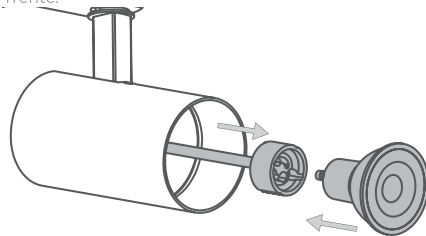

1. Nos modelos com base E27, o soquete é fixo no corpo do Spot.

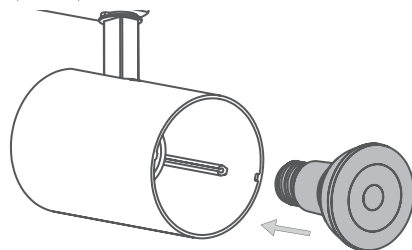

INSTALAÇÃO

2. Posicione a lâmpada no interior do Spot e insira o flange frontal.

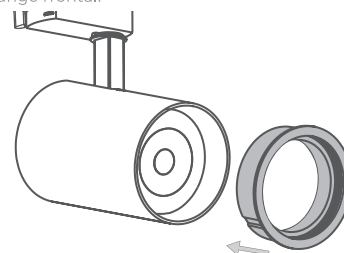

3. Insira a luminária no trilho e, em seguida, mova a alavanca para a posição ON.

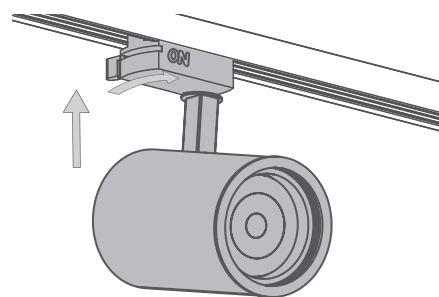

sac@stella.com.br
www.stella.com.br

Importado por: STH Trading Importação de Materiais Elétricos Ltda.
CNPJ 12.078.023/0001-06 – Rod. Jorge Lacerda, 1010 – Galpão 16-17 – Sala 1
Espinheiros – Itajaí – SC – CEP 88317-100

Distribuído por: Stella Importação e Exportação de Luminárias Ltda.
CNPJ 10.691.158/0001-09 – Rod. Jorge Lacerda, 1010 – Galpão 16-17
Mega Centro Logístico Itajaí – Espinheiros
Itajaí – SC – CEP 88317-100

Versão 7.0