



ATENDIMENTO AO CLIENTE



Contate o SAC Stella para quaisquer dúvidas relacionadas ao seu produto.

sac@stella.com.br
(51) 3529.7044



Não será realizada a troca em caso de mau uso ou instalação inadequada, em descumprimento das orientações contidas neste manual.

A garantia não cobre queima ocasionada por surto na rede elétrica.

Para mais informações, acesse:
www.stella.com.br/suporte

sac@stella.com.br
www.stella.com.br

Importado por: STH Trading Importação de Materiais Elétricos Ltda.
CNPJ 12.078.023/0001-06 – Rod. Jorge Lacerda, 1010 – Galpão 16-17 – Sala 1
Espinhoiros – Itajai – SC – CEP 88317-100

Distribuído por: Stella Importação e Exportação de Luminárias Ltda.
CNPJ 10.691.158/0001-09 – Rod. Jorge Lacerda, 1010 – Galpão 16-17
Mega Centro Logístico Itajai – Espinhoiros
Itajai – SC – CEP 88317-100

Versão 6.0

05 |



CUIDADOS

Não utilize produtos químicos ou abrasivos, pois eles podem danificar o invólucro. Para limpeza, desligue a energia e utilize apenas um pano úmido.

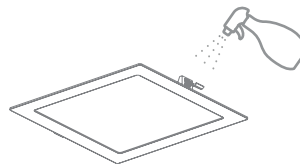

Não viole ou modifique o produto. Qualquer uma dessas ações invalidará a garantia.

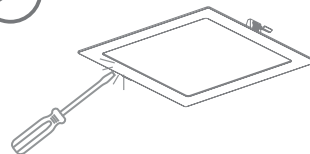

STELLA

Manual de Instalação

Eco
Painel de Embutir

STH9951Q/30 | STH9951Q/40 | STH9951Q/65
STH9952Q/30 | STH9952Q/40 | STH9952Q/65
STH9953Q/30 | STH9953Q/40 | STH9953Q/65
STH9954Q/30 | STH9954Q/40 | STH9954Q/65

| 06

ATENÇÃO



Antes de instalar, leia todo o manual atentamente e não o descarte. A segurança dos usuários, a garantia, o bom funcionamento e a durabilidade deste produto dependem da instalação correta, conforme orientado neste manual.



Instalações elétricas devem ser realizadas por profissionais qualificados, obedecendo à norma NBR 5410 e demais regulamentos aplicáveis.

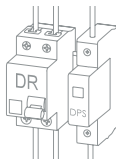

A NBR 5410 recomenda a utilização de um Dispositivo DR e de um Dispositivo de Proteção contra Surtos (DPS). O disjuntor DR atua protegendo contra choques elétricos causados por fuga de corrente, enquanto o DPS desvia surtos de tensão que podem danificar equipamentos eletroeletrônicos.

ATENÇÃO



Desligue a energia ao lidar com instalações elétricas.



Verifique a condição do produto antes de iniciar a instalação.

INSTALAÇÃO

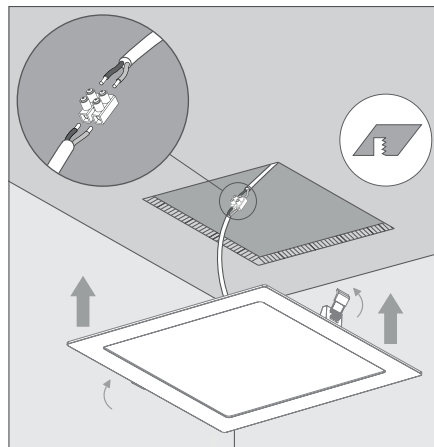

Faça o corte no forro, utilizando as dimensões de corte informadas neste manual. Cuidado para não utilizar a medida externa do produto por engano. Conecte o cabo de alimentação do produto à rede elétrica. Insira o produto no nicho, pressionando as presilhas na direção contrária.

DESENHOS TÉCNICOS

STH9951Q/30 | STH9951Q/40
STH9951Q/65

Dimensão de corte:
115mm x 115mm

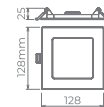

STH9952Q/30 | STH9952Q/40
STH9952Q/65

Dimensão de corte:
155mm x 155mm

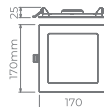

STH9953Q/30 | STH9953Q/40
STH9953Q/65

Dimensão de corte:
185mm x 185mm

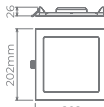

STH9954Q/30 | STH9954Q/40
STH9954Q/65

Dimensão de corte:
250mm x 250mm

